

RZUT POZIOMY

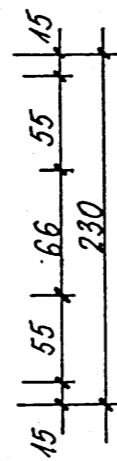

PRZEKRÓJ PIONOWY

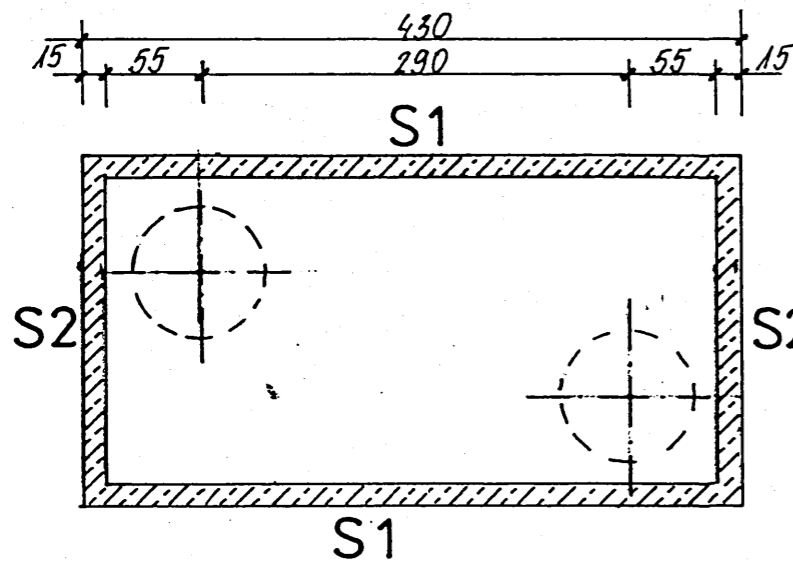
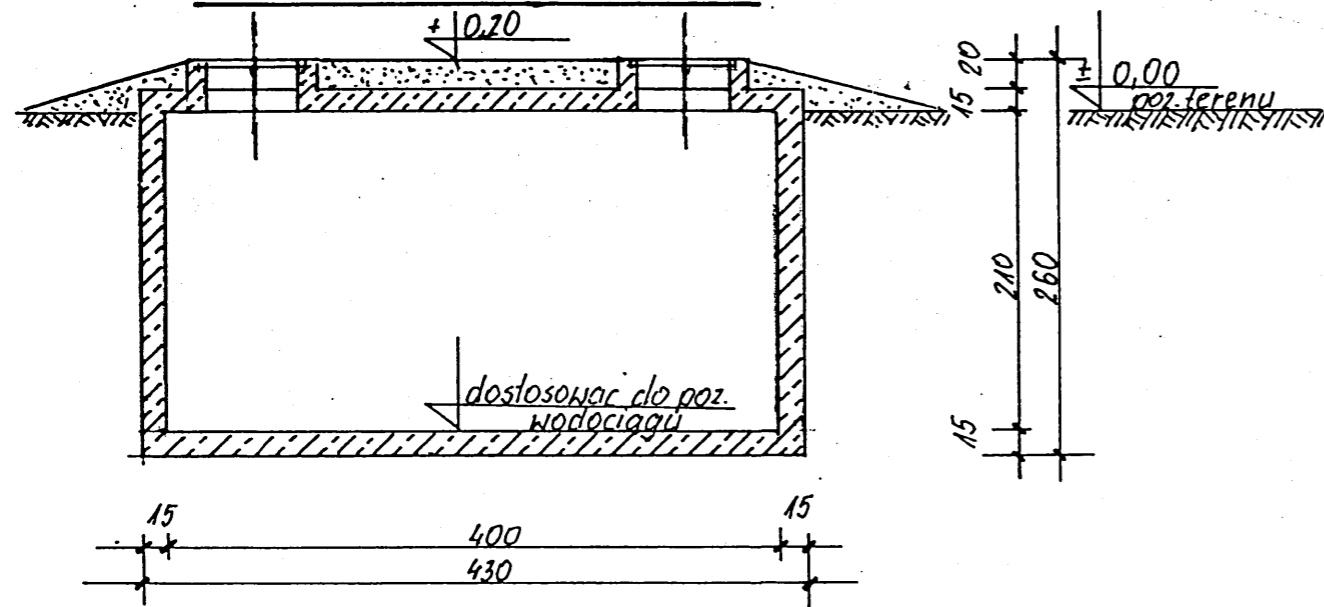

S1 i S2

$$q_{max} = 0,5 \cdot 16 \cdot 2,6 = 20,8 \text{ kH/m}^2$$

$$M_{max} = 0,08 \cdot 20,8 \cdot 2,4^2 = 9,6 \text{ kHm} \quad F_{amin} = 1,95 \text{ cm}^2 \text{ przyjęto } \#8 \text{ co } 15$$

plyta denno

$$q_{max} = [(2,3 + 4,3) \cdot 2 \cdot 2,6 + 4,3 \cdot 2,3 \cdot 2] \cdot 0,15 = 4,3 \cdot 2,3 \cdot 24 + 0,3 \cdot 18 = 25,1 \text{ kH/m}^2$$

$$M_{max} = 0,08 \cdot 25,1 \cdot 2,3^2 = 10,6 \text{ kHm} \quad F_{amin} = 2,34 \text{ przyjęto } \#8 \text{ co } 10 \text{ góra i dołem}$$

plyta stropowa

$$q_{max} = 20 \text{ kH/m}^2 \text{ przyjęto } \#8 \text{ co } 10 \text{ dołem}$$

plyta denno

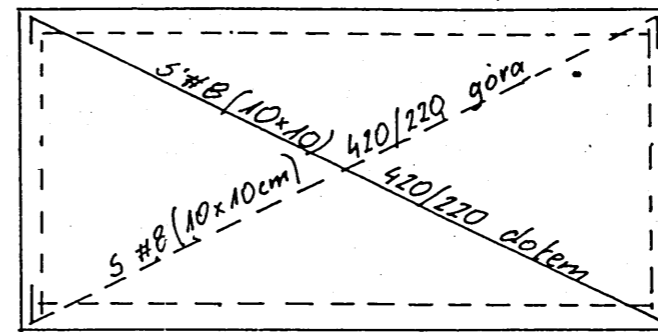

dobrojenie narozi od strony zewnętrznej #8 co 15

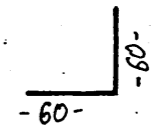

S2

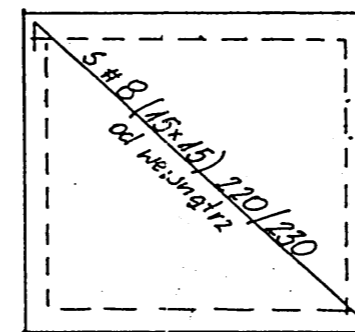

plyta stropowa

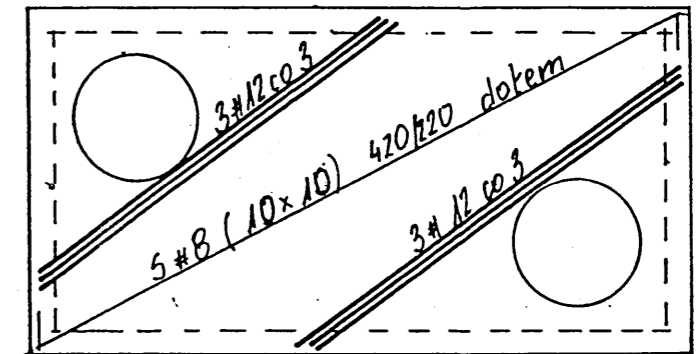

S1

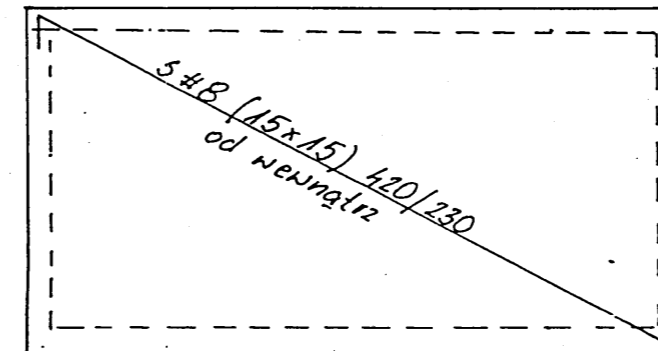

beton B20 ze skorbetem
stal 34 GS

uwaga: - otwory technologiczne wykonać wg projektu instalacyjnego
- poziom posadowienia dostosować do poziomu wodociągu.

 autorska pracownia projektowania architektury "APPA-Jan Pudło" 41-805 Świętochłowice ul. Moniuszki 3/8 tel., fax: 032 245-39-61 NIP 627-109-24-02, Regon P-270729105, konto 79 10202388-1062504201, www.appa.biz.pl, e-mail: appa@appa.biz.pl			
inwestycja	Zespół budynków socjalnych Będzin ul. Wolska	Branża KS	Nr proj.
nazwa proj.	Projekt budowlano-wykonawczy sieci wodociągowej, kanalizacji sanitarnej i deszczowej na terenie miasta Będzin		
nazwa rys.	Komora wodomierzowa		data: 05.2005r.
główny proj.	mgr inż. arch. Jan Pudło upr. proj. nr 482/85		edycja: „A”
proj. instal.	mgr inż. B. Szabelski upr. proj. nr 61/74/Kt		skala:
sprawdzający	mgr inż. Paweł HAŁUBEK		nr rysunku 7

Uprawnienia budowlane do projektowania bez ograniczeń w specjalności instalacyjnej w zakresie sieci, instalacji i urządzeń: wodociągowych i kanalizacyjnych, ciepłowniczych, wodociągowych i gazowych.
Nr ewid.: 445/2002